

Schlüter®-KERDI-LINE-VARIO

Flexibel. Clever. Schön.



reddot winner 2021

Linientwässerung mit Profil



INNOVATIONEN MIT PROFIL

Schlüter®-KERDI-LINE-VARIO

Die nächste Generation der Linientwässerung: Schlüter-KERDI-LINE-VARIO ist die Kombination von leistungsstarker KERDI-Entwässerungstechnik mit eleganten Profilen im Schlüter-Design. Warum Vario? Weil die Ablaufprofile auf der Baustelle individuell kürzbar sind und sich so exakt an die bauseitigen Bedingungen anpassen lassen. Und weil der drehbare Anschlussstutzen der Entwässerungseinheit höchste Variabilität in der Installation ermöglicht.





Linientwässerung variabel neu gedacht

Linientwässerung kann so einfach sein: mit KERDI-LINE-VARIO. Denn statt starrer Rinnenkonstruktionen, Rahmen und Rosten braucht es hier nur ein Ablaufprofil und ein Ablaufset. Die sind füreinander gemacht und passen immer. Dabei lassen sich die Profile individuell auf die vor Ort benötigten Maße ablängen. Ob 22 cm oder 120 cm: ein Profil für jede Anwendung.

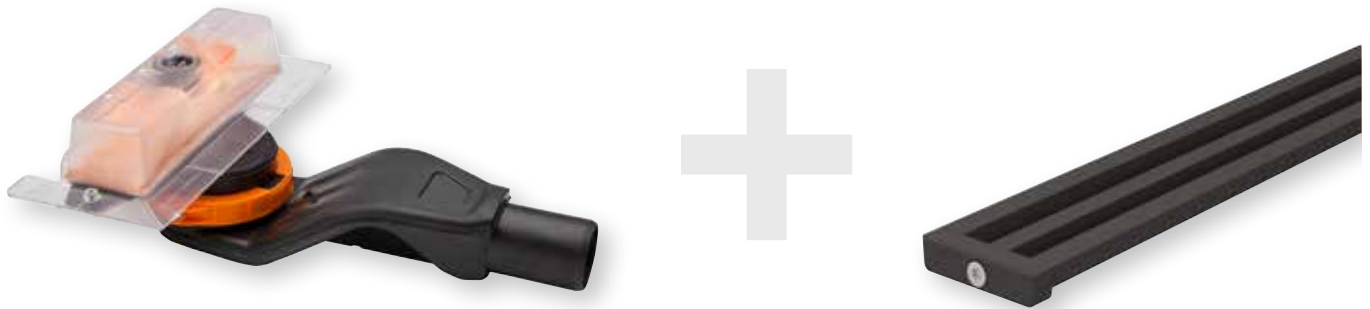



Die VARIO Entwässerungsprofile: Weniger ist mehr

Viele Designklassiker folgen dem Motto: „Weniger ist mehr“. Die wahre Stärke dieser Produkte besteht in der Reduzierung auf die Funktionalität und im Verzicht auf schmückendes Beiwerk und Ornamentik. So gesehen hat KERDI-LINE-VARIO schon heute das Zeug zum Klassiker. Denn diese Profile folgen nur einer Aufgabe: Sie leiten das Wasser dahin, wo es hingehört. Dabei lassen sie Ihnen bei der Gestaltung dennoch einige Wahlmöglichkeiten: Zwischen den Designtypen COVE und WAVE, zwischen den Materialien Edelstahl und Aluminium und hier letztendlich zwischen 8 verschiedenen TRENDLINE-Designs. Letztere erlauben ein exaktes farbliches Anpassen der Entwässerung ebenso wie ein bewusstes Akzentuieren. Auf jeden Fall aber mit Stil.

- ✓ **Dezente, schmale Ablaufprofile**
- ✓ **Entwässerungsprofile individuell kürzbar (22–120 cm) und höhenverstellbar**
- ✓ **Zwei edle Designs: COVE und WAVE**
- ✓ **Hochwertige Materialien: Edelstahl gebürstet und Aluminium mit TRENDLINE Beschichtung**
- ✓ **Passend zu den aktuellen Fliesentrends**
- ✓ **Einfach zu verarbeiten**





Schlüter®-KERDI-LINE-VARIO COVE

Schlüter-KERDI-LINE-VARIO COVE ist ein kürzbares Hohlkehl-Entwässerungsprofil zur Verwendung mit dem Schlüter-KERDI-LINE-VARIO-H Ablaufset. Die Entwässerung erfolgt mittig durch einen Ablaufschlitz mit einer Breite von lediglich 8 mm und einer Länge von 140 mm. Das Profil wird mit zwei Endkappen geliefert und kann durch Unterfütern mit Dünnbettmörtel an die bauseits vorgegebene Dicke des Bodenbelags angepasst werden. Das Profil ist für das Befahren mit Rollstühlen geeignet.

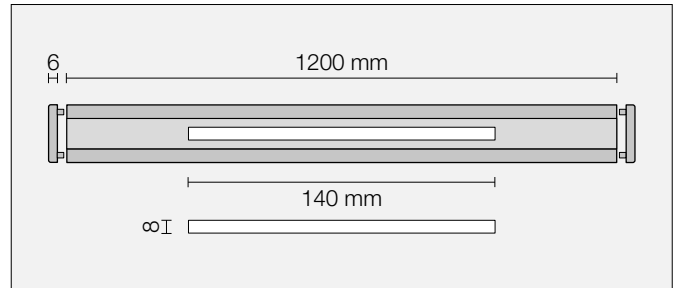
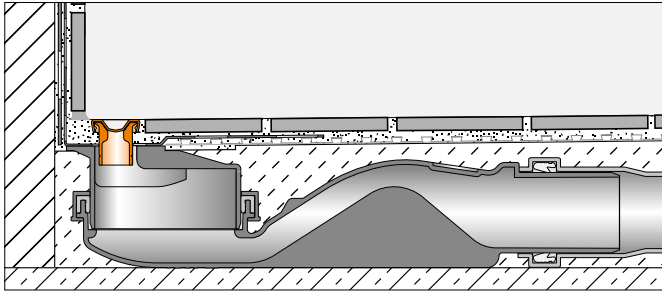

Schlüter®-KERDI-LINE-VARIO COVE

Entwässerungsprofil, Design COVE (D 9), Edelstahl V4A gebürstet

L (cm)	H = 7 mm Art.-Nr.
120	KL VR D9 EB 120

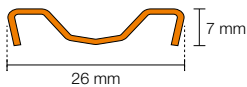

Schlüter®-KERDI-LINE-VARIO COVE

Entwässerungsprofil, Design COVE (D 9), Alu strukturbeschichtet

L (cm)	H = 8 mm Art.-Nr.
120	KL VR D9 MBW 120
120	KL VR D9 MGS 120
120	KL VR D9 TSBG 120
120	KL VR D9 TSC 120
120	KL VR D9 TSDA 120
120	KL VR D9 TSI 120
120	KL VR D9 TSOB 120
120	KL VR D9 TSSG 120



Geeignet für Belagstärken
von 6 - 15 mm (mit DITRA 25 oder DITRA-HEAT) und 6 - 12 mm (mit DITRA-HEAT-DUO)

Hinweis: Nur kombinierbar mit dem Schlüter-KERDI-LINE-VARIO-H Ablauftopf





Schlüter®-KERDI-LINE-VARIO WAVE

Schlüter-KERDI-LINE-VARIO WAVE ist ein kürzbares, W-förmiges Entwässerungsprofil zur Verwendung mit der Schlüter-KERDI-LINE-VARIO-H Ablaufset. Die Entwässerung erfolgt mittig durch einen Ablaufschlitz mit einer Breite von 14 mm und einer Länge von 140 mm. Der Ablaufschlitz wird mit einem herausnehmbaren Abdeckstege elegant verdeckt. Das Profil wird mit zwei Endkappen geliefert und kann durch Unterfütern mit Dünnbettmörtel an die bauseits vorgegebene Dicke des Bodenbelags angepasst werden.

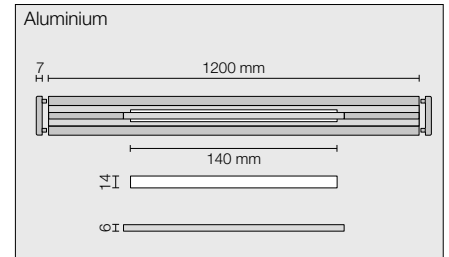
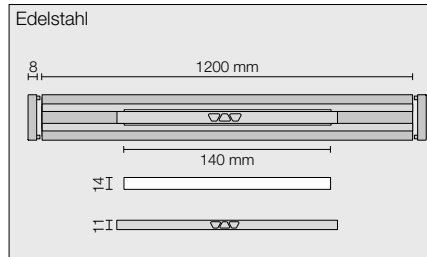
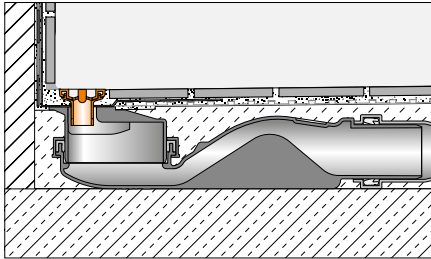

Schlüter®-KERDI-LINE-VARIO WAVE

Entwässerungsprofil, Design WAVE (D 10), Edelstahl V4A gebürstet

L (cm)	H = 10 mm Art.-Nr.
120	KL VR D10 EB 120

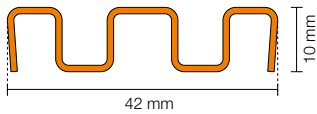

Geeignet für Belagstärken von
8 - 18 mm (mit DITRA 25 oder DITRA-HEAT) und
8 - 15 mm (mit DITRA-HEAT-DUO)

Schlüter®-KERDI-LINE-VARIO WAVE

Entwässerungsprofil, Design WAVE (D 10), Alu strukturbeschichtet

L (cm)	H = 8 mm Art.-Nr.
120	KL VR D10 MBW 120
120	KL VR D10 MGS 120
120	KL VR D10 TSBG 120
120	KL VR D10 TSC 120
120	KL VR D10 TSDA 120
120	KL VR D10 TSI 120
120	KL VR D10 TSOB 120
120	KL VR D10 TSSG 120

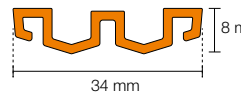

Geeignet für Belagstärken von
6 - 15 mm (mit DITRA 25 oder DITRA-HEAT) und
6 - 12 mm (mit DITRA-HEAT-DUO)

Hinweis: Nur kombinierbar mit dem Schlüter-KERDI-LINE-VARIO-H Ablauftopf

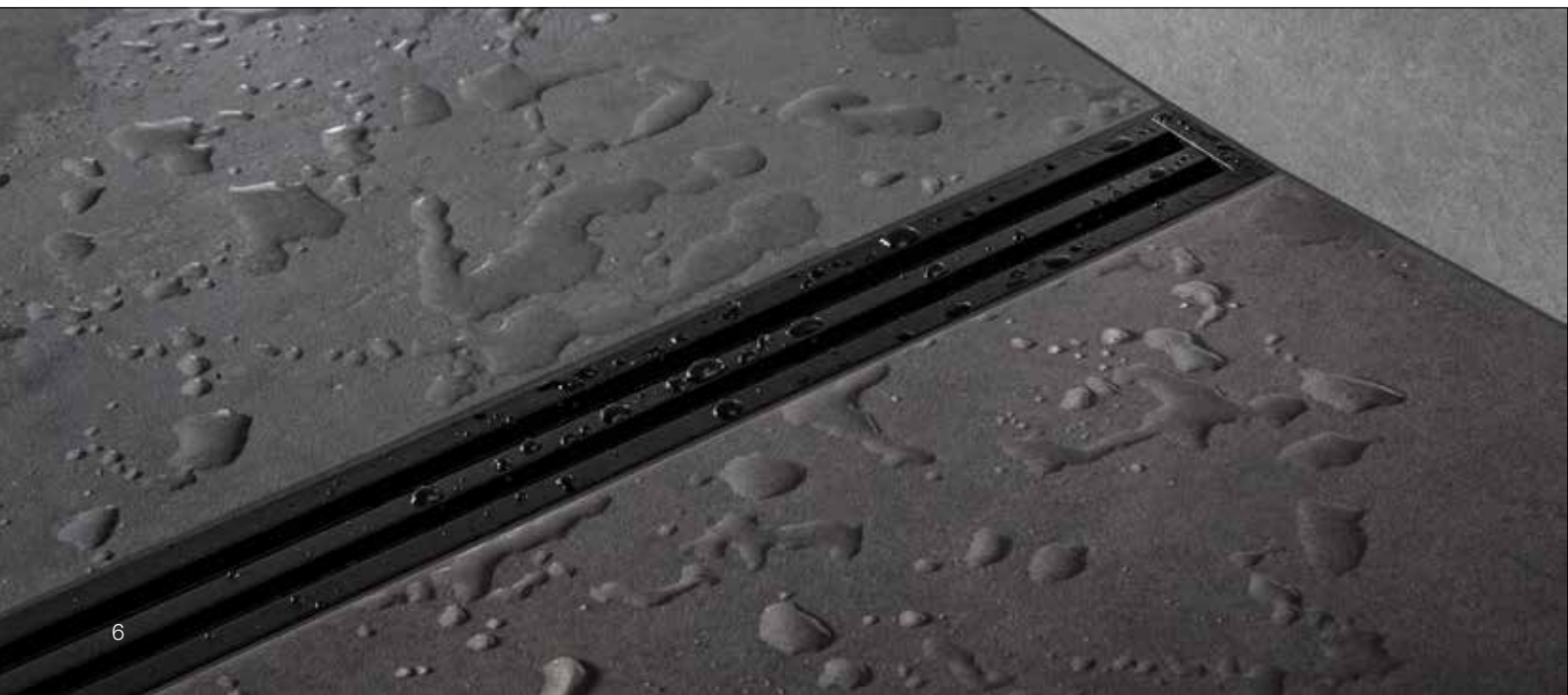



Trifft immer den Ton: TRENDLINE strukturbeschichtet

Zu den gängigen Farbrends finden Sie in der Farbserie Schlüter-TRENDLINE immer das passende Profil. Sie haben die Wahl aus 8 hochwertigen Strukturbeschichtungen in fein nuancierten Abstufungen. Und wer mag, kann natürlich auch immer auf den Klassiker zurückgreifen: Beide Entwässerungsprofile sind auch in Edelstahl gebürstet V4A erhältlich.

Design COVE



EB

Edelstahl gebürstet

TSI

elfenbein

TSC

creme

TSBG

beigegrau

TSSG

steingrau

TSOB

bronze

TSDA

dunkelanthrazit

MBW

brillantweiß matt

MGS

graphitschwarz matt

Design WAVE



Flach aufbauendes Kraftpaket: KERDI-LINE-VARIO-H

Schlüter-KERDI-LINE-VARIO-H ist ein komplettes Set für lineare bodenebene Duschen. Es besteht aus einem Ablaufadapter mit integrierter flexibler KERDI-Dichtmanschette und einem horizontalen, um 360° drehbaren, wellenförmigen Ablauf mit integriertem Geruchsverschluss. KERDI-LINE-VARIO-H ist universell für den zentralen Einbau in der Fläche einsetzbar, besonders aber im Wandbereich. Durch die hohe Fließgeschwindigkeit im Ablaufgehäuse entsteht ein Selbstreinigungseffekt. In Verbindung mit den Schlüter-KERDI-LINE-VARIO Entwässerungsprofilen können somit sehr flexibel dezente Ablaufrinnen erstellt werden.





Wir haben Gutes besser gemacht: die VARIO Ablauftechnik.

Flach aufbauende Entwässerungseinheiten haben bei Schlüter-Systems Tradition. Jetzt haben wir die bewährte Technik noch besser gemacht: durch die Kombination unseres leistungsstarken Wellenablaufs mit einem neuen Ablaufadapter mit integrierter flexibler Dichtmanschette, der passgenau mit unseren Entwässerungsprofilen kombiniert wird. Noch nie war KERDI-LINE so flexibel.

- ✓ **Sehr flach aufbauendes Ablaufgehäuse (65 mm Einbauhöhe)**
- ✓ **360° drehbarer Wellenablauf**
- ✓ **Fest integrierter Geruchsverschluss**
- ✓ **Hohe Strömungsgeschwindigkeit im Bodenablauf**
- ✓ **Selbstreinigungseffekt**
- ✓ **Ablaufadapter mit integrierter KERDI-FLEX Manschette**
- ✓ **Einfache Dichtigkeitsprüfung durch Öffnung im Bauschutzdeckel**
- ✓ **Multifunktionaler Bauschutzdeckel:**
 - Schutzfunktion
 - Estrich-Abziehhilfe
 - Abstandshalter (kürzbar)
 - Mittelmarkierungen
 - Wasserprüföffnung



360° drehbarer Wellenablauf

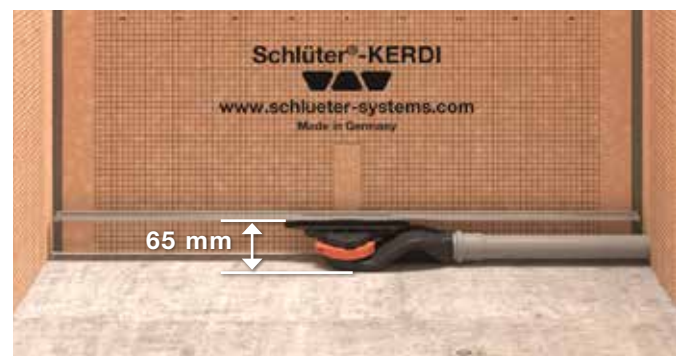

Niedrige Einbauhöhe: 65 mm

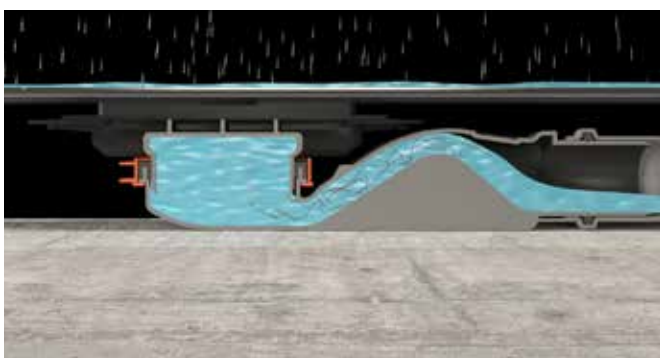

Selbstreinigungseffekt durch hohe Strömungsgeschwindigkeit



Permanenter Geruchsverschluss durch Wellenform



Schlüter®-KERDI-LINE-VARIO-H

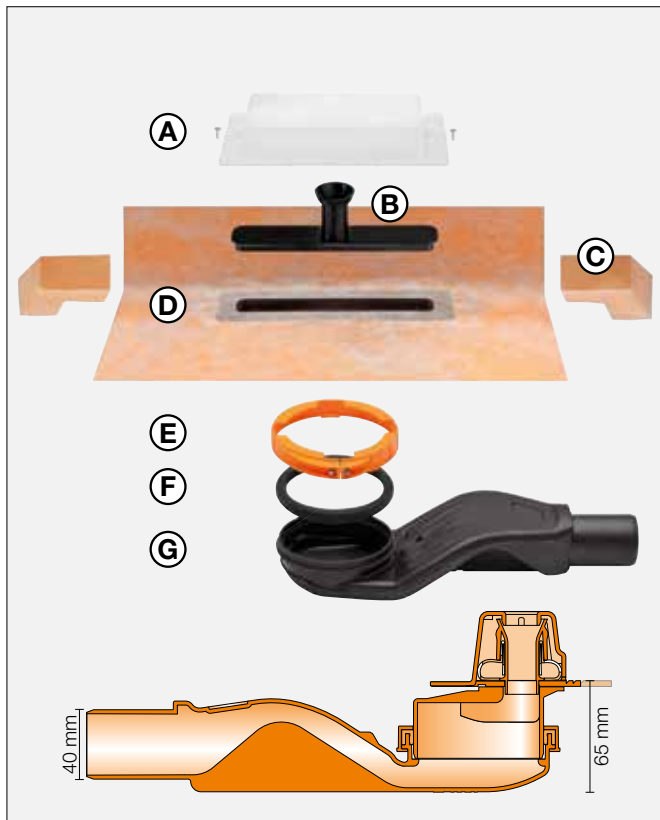

Set-Komponenten:

- A Bauschutzdeckel
- B Wasserprüfstutzen
- C Eckabdichtung (für aufgehende Seitenwand)
- D Rinnenadapter mit flexibler Dichtmanschette
- E Klemmring
- F Dichtung
- G Ablaufgehäuse mit Geruchsverschluss

Technische Daten:

Ablauf	DN 40
Ablaufleistung	0,45 l/s
Sperrwasserhöhe	25 mm
Einbauhöhe	65 mm

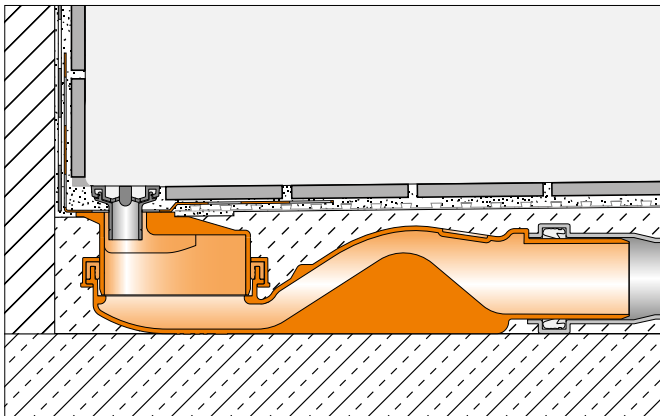

Schlüter®-KERDI-LINE-VARIO-H 40

Set Linienentwässerung mit Wellenablauf, Ablauf DN 40 horizontal

Art.-Nr.

KL VR H40 G4

Hinweis:

Nur kombinierbar mit den Schlüter-KERDI-LINE-VARIO Entwässerungsprofilen



Notizen:

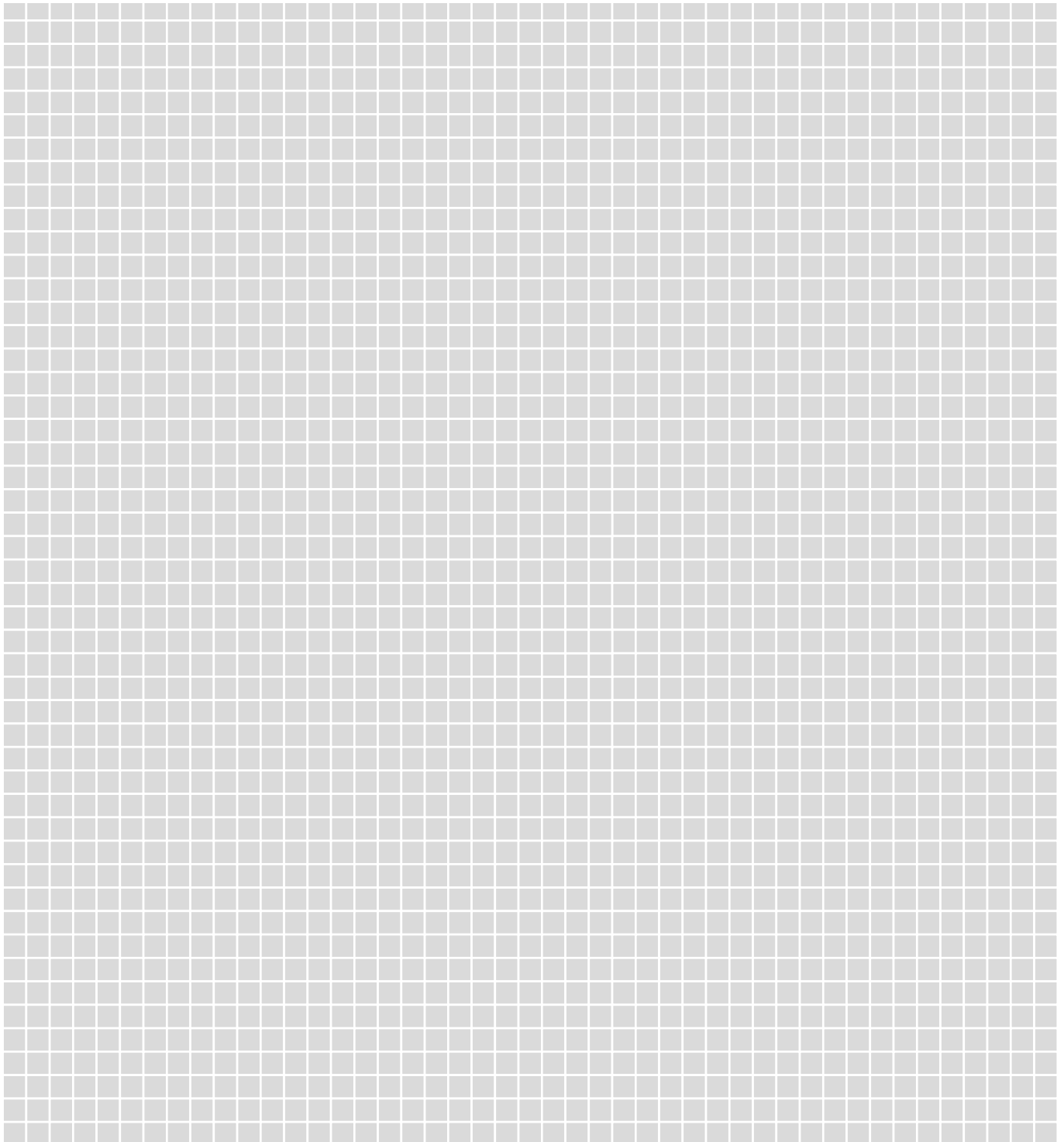

www.youtube.com/user/schluetersystemseu

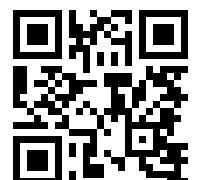



Gestaltungstipp: Mit Schlüter-TRENDLINE kombinieren

Wenn es um stilvolles Gestalten mit Keramik geht, können Sie auf TRENDLINE setzen. In unserem fein abgestimmten Farbprogramm finden Sie Abschlussprofile, Entwässerungsprofile, Ablagen und Hohlkehlen. Kombinieren Sie ganz nach Ihrem Geschmack.

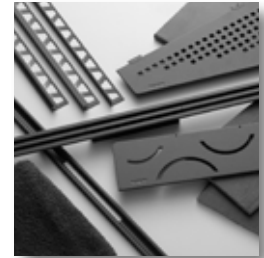

Informativ. Für alle, die gerne mehr wissen wollen!

Ist es uns gelungen, Sie für die Produkte von Schlüter-Systems zu begeistern? Dann wollen Sie jetzt bestimmt gerne mehr wissen. Am schnellsten geht das im Internet. Unter www.schlueter.de finden Sie weiterführende Informationen auf einen Klick.



Ihr Fachhändler:



I N N O V A T I O N E N M I T P R O F I L

Schlüter-Systems KG · Schmölestraße 7 · D-58640 Iserlohn
Tel.: +49 2371 971-0 · Fax: +49 2371 971-111 · info@schlueter.de · www.schlueter.de